

사 용 설 명 서

H-781CP

H-782CP

H-783CP

H-784P

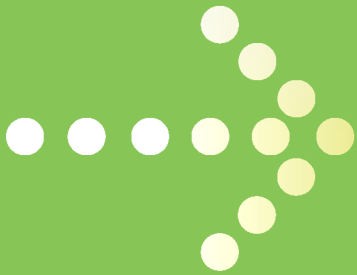

DISPLAY

DIGITAL APPLIANCE



MULTIMEDIA



INFORMATION &
COMMUNICATIONS

살아있는 생활포털 DreamLG.com

사용전에 '안전을 위한 주의사항'을
반드시 읽고 정확하게 사용하여 주십시오.
사용설명서에는 제품보증서가 포함되어 있습니다.

1. 습기를 따뜻하게 조절하는 기능이 있습니다.(H-781CP,H-782CP,H-783CP)

살균가습 선택시에는 약 10~15분 경과후에 분무구로부터 나오는 습기의 온도는 $40^{\circ}\text{C}\pm 5^{\circ}\text{C}$ 입니다.

2. 항균장치를 사용하였습니다.

항균 공기필터 : 공기필터에 항균처리를 하여 세균 및 곰팡이 번식을 억제합니다.

물탱크의 물은 1~2일에 한번씩 갈아주는 것이 가장 좋습니다.

3. 분무량 조절기능이 있습니다.

실내 면적 크기에 따라 분무량을 선택하면 적절한 습도를 유지시켜 줍니다.
(취침시에는 분무량 조절 스위치를 약으로 놓고 사용하시면 좋습니다.)

4. 가열 살균기능이 있습니다.(H-781CP,H-782CP,H-783CP)

히터를 이용하여 일정온도로 가열살균 시켜주는 기능을 채용하여 쾌적하고 위생적입니다.

5. 시간예약 기능이 있습니다.(H-781CP,H-782CP,H-783CP)

1시간~10시간, 연속 중 원하는 가습시간을 예약 할 수 있습니다.

6. 운전표시와 물없음 표시를 한개의 램프로 표시합니다.

이중표시 램프를 채용하여 정상 동작중일 경우는 녹색불이 켜지고, 물탱크에 물이 떨어져 물없음을 표시하는 경우는 적색불이 들어오도록 하여 식별이 편리하도록 하였습니다.

7. 나노실버 항균 정수필터가 내장되어 있습니다.

정수필터는 내부에 들어있는 이온교환수지에 의해 물속의 마그네슘, 칼슘, 이온등의 불순물을 흡착해서 백분 발생을 최소화 하고, 깨끗한 분무상태를 만들어주며 필터 케이스에 특수항균제를 첨가하여 물속의 세균번식을 억제합니다.

8. 양방향 분무구가 장착되어 있습니다.

분무구가 2개 있어 분무방향을 360° 로 조절할 수 있습니다.

안전을 위한 주의사항

■ 다음에 표시되어 있는 안전관련한 주의사항들은 제품을 안전하고 정확하게 사용하여 예기치 못한 위험이나 손해를 사전에 방지하기 위한 것입니다.

● 주의사항은 “경고”와 “주의”의 두가지로 구분되어 있으며, 의미는 다음과 같습니다.

⚠ : 이 그림기호는 위험을 끼칠 우려가 있는 사항과 조작에 대하여 주의를 환기시키기 위한 기호입니다.

이 기호가 있는 부분은 위험 발생을 피하기 위하여 주의깊게 읽고 지시에 따라야 합니다.

⚠ **경고** : 표시사항을 위반할 시 심각한 상해나 사망이 발생할 가능성이 있는 경우.

⚠ **주의** : 표시사항을 위반할 시 경미한 상해나 제품손상이 발생할 가능성이 있는 경우.

● 사용설명서를 읽고난 후 사용하는 사람이 언제나 볼 수 있는 장소에 필히 보관 하십시오.



■ 제품을 수리 기술자 이외에는 절대로 분해 하거나 개조하지 마십시오.

(화재, 감전, 부상의 원인이 됩니다.)



■ 습기가 많은 곳에서 사용하지 마시고, 젖은 손으로 플러그를

취급하지 마십시오.

■ 감전의 원인이 됩니다.

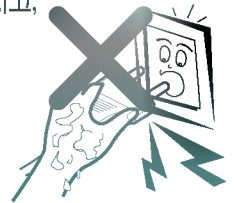

■ 콘센트를 단독으로 사용해 주세요.

■ 하나의 콘센트로 여러가지를 동시에 사용하면 콘센트 발열로 인한 화재의 원인이 됩니다.

■ 파손된 콘센트는 사용하지 마십시오.

■ 화재나 감전의 원인이 됩니다.

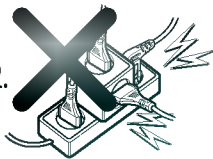

■ 전원플러그를 손상시키지 마십시오.

■ 전원코드를 연장하지 마십시오.

■ 전원코드 위에 물건

■ 등을 놓지 마십시오.

■ 화재나 감전의 원인이 됩니다.

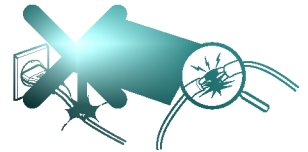

■ 송풍구에 물을 넣지 마십시오.

■ 고장이 발생하거나 감전될

■ 우려가 있습니다.



■ 사용중에 가슴기를 운반하지 마십시오.

■ 고장이 발생하거나 감전될

■ 우려가 있습니다.



■ 전원플러그를 뺄 때는 플러그를

■ 잡고 빼 주십시오.

■ 코드선을 잡고 빼면 심선의 일부가 단선되어 발열, 발화의 원인이 됩니다.



■ 전원 플러그를 꽂은 상태에서 본체를 기울이거나 뒤집지 마십시오.

■ 진동자가 손상되거나 고장의

■ 원인이 되며 살균 가슴기로 사용시에는 수조부에 있는 뜨거운 물이 흘러나와 인체와 접촉되어 화상을 입을 우려가 있습니다.



■ 분무중 수조부에 손을 넣지 마십시오.

■ 초음파 및 뜨거운 물에 의해

■ 화상을 입을 우려가 있습니다.



■ 직사광선이나 온돌바닥, 난방기구의 온풍이 직접 닿는 장소에 설치하지 마십시오.

■ 화재, 고장, 변형의 우려가 있습니다.

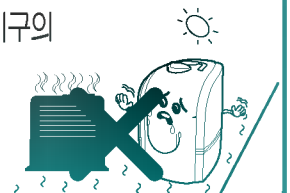

안전을 위한 주의사항



- 본체를 물에 담그거나 물을 끼얹지 마세요. (화재, 감전의 우려가 있습니다)
- 전원코드가 파손된 경우에는 절대로 사용하지 마시고 LG전자 서비스센터나 대리점 또는 제조처에 문의하여 코드를 교환 하십시오.



■ 다음과 같이 설치해 주십시오.

- 거실 바닥이나 방바닥에 바로 놓고 사용할 경우는 바닥에 물방울이 맺혀 미끄러울 수 있으므로 주의 하십시오.

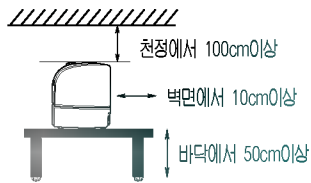

(되도록이면 가습량조절을 "약"으로 놓고 사용하십시오.)

■ 가습기의 안개가 가구, 텔레비전, 가스렌지등에

- 직접 닿는 장소는 피해 주십시오.
- 사용물에 따라 물속에 포함되어 있는 칼슘이나 마그네슘 등으로 인하여 주위의 가구, 텔레비전 등에 하얀 분말이 생길수도 있으며 가스렌지의 불꽃이 붉게 변할 수가 있습니다.

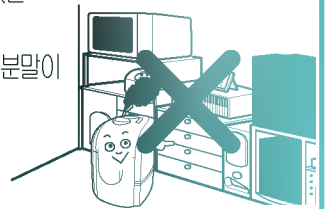

- 물탱크의 물보충, 청소 또는 운반시 떨어뜨리거나 충격을 받지 않도록 해 주십시오.
- 물탱크는 충격에 약하여 파손
- 위험이 있으며 부품의 낙하로
- 발등 및 기타부위에 상해를
- 입을수 있으므로 주의하십시오.

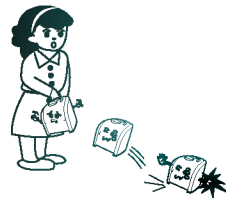

■ 파손된 물탱크를 그대로 사용하지 마십시오.

- 물이 흘러내려서 감전 및 고장의 원인이 되며
- 타 가전제품에 손상을
- 입힐 수 있습니다.

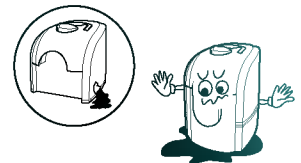

- 분무되는 습기를
- 직접 흡입하지 마십시오.
- 건강에 나쁜 영향을 끼칠
- 우려가 있습니다.



- 수조부나 물탱크에 비눗물, 화장품 화학약품이 들어가지 않게 하십시오.
- 분무가 되지 않습니다.



- 외출하거나 장시간 사용하지 않을 경우에는 반드시 전원 플러그를 뽑아 주십시오.
- 사용시에는 사용전압을 필히 확인 바랍니다. (본 제품은 교류 220V 전용입니다.)
- 경사진 곳이나 진동이 있는 장소 및 타 가전제품 위에 설치하지 마십시오. (제품이 떨어져 제품 파손 및 화재의 우려가 있으며 진동자가 손상되거나 고장의 원인이 됩니다.)
- 사용하는 물은 40℃ 이하의 증류수나 미네랄 성분이 제거된 연수 및 정수된 물을 사용하십시오. (지하수를 사용하시면 가습기의 고장은 물론 인체나 다른 기기에 나쁜 영향을 일으킬 수 있습니다.)
- 본체 내부와 물통 내부에 이물질(핀, 못, 장난감 등)을 넣지 마십시오. (진동자가 손상되거나 고장의 원인이 됩니다.)
- 장기간 사용하지 않을 경우에는 수조부에 물이 있는 상태로 보관하지 마십시오. (진동자가 손상되거나 고장의 원인이 됩니다.)
- 장시간 외출시나 취침 전에는 반드시 분무량 조절스위치를 적당한 위치로 조절하여 주십시오. (과다분무로 인한 실내의 이불, 벽지, 가구, 가전제품 등에 손상을 일으킬 수 있습니다.)
- 가습기에 사용된 물은 음료로 사용할 수 없습니다.
- 사용중에 분무구를 수건으로 덮거나 손으로 막지 마십시오. (고장의 원인이 됩니다.)
- 분무구 쪽으로 물을 투입하지 마십시오. (고장의 원인이 됩니다.)
- 전원플러그가 콘센트에 꽂혀 있는 상태에서 제품을 뒤집거나 이동하지 마십시오. (진동자가 손상되거나 고장의 원인이 됩니다.)

사용전 준비사항

1 물탱크를 분리하세요.

분무구 

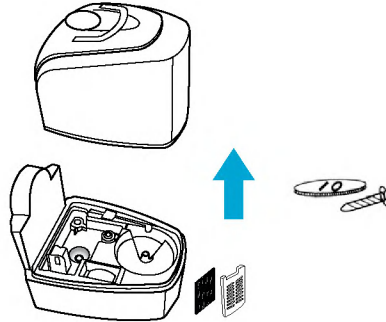

- ▶ 제품 뒷면에 항균 공기필터가 있는지 확인하여 주십시오.
- ▶ 수조내에 동전이나 못, 나사등이 들어가면 고장의 원인이 되므로 들어갔는지 확인하여 주십시오.

2 물탱크에 물을 넣으세요. (분무구로 물을 절대 투입하지 마세요)

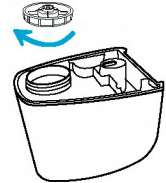
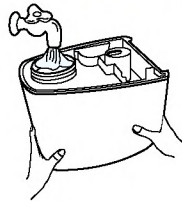
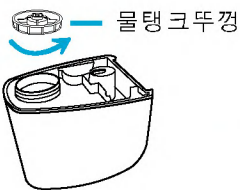

- ▶ 시계 반대방향으로 돌리면 물탱크 뚜껑이 열립니다.

- ▶ 물 주입시 반드시 손으로 물탱크를 잡아 주십시오.
- ▶ 40°C이상의 온수 및 방향제, 화학약품 세제 등을 절대 넣지 마십시오.
- ▶ 깨끗한 수도물을 넣어 주십시오.

- ▶ 물을 넣은 후 새지 않도록 물탱크뚜껑을 시계방향으로 돌려 잠궈 주십시오.

(지하수는 절대 사용하지 마십시오. 고장의 원인이 됩니다. 정수기 물을 사용하면 더욱 좋습니다.)

3 본체에 물탱크 및 분무구를 바르게 올려주십시오.

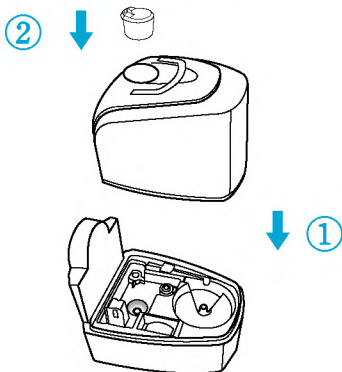

- ▶ 물탱크를 본체에 결합 시킬때에는 물탱크에서 물이 새지 않는지 확인하여 주십시오.
- ▶ 본체에 완전히 결합 되었는지 확인하여 주십시오.

4 전원플러그를 콘센트에 꽂으세요.

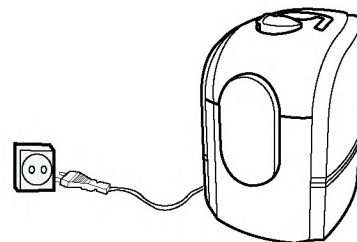

- ▶ 전원플러그를 콘센트에 꽂은 후 조절부 사용 방법에 따라 제품을 동작시켜 주십시오.
- ▶ 전원플러그를 확실히 꽂아 사용하십시오. (화재 및 감전의 우려가 있습니다.)

각 부분의 명칭

분무구

분무입자가 인체나 가구등으로
향하지 않도록 방향을 조정하여
사용하십시오.
주 1회이상 꼭 청소하십시오.



⚠ 주의

분무구 안착 구멍으로 물을 넣지 마십시오.
물탱크 밑면에 물을 넣는 주입구가 있습니다.

물탱크

물탱크에 물을 넣은 후
물이 새지 않도록 확실하게
잠궜어 주십시오.
(충격에 약하므로 파손에
주의하십시오.)

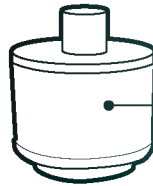
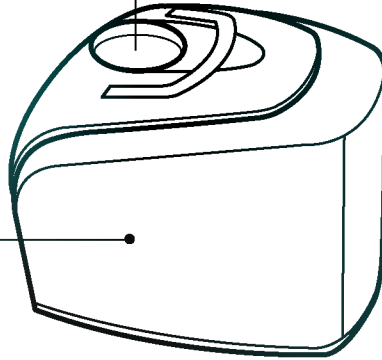

나노실버 항균 정수필터
물속의 마그네슘, 칼슘, 이온등의
불순물을 흡착해서 백분 상태를
최소화 시켜주며 세균 번식을
억제 시킵니다.

수조부

주 1회이상 꼭 청소하십시오.

진동자

물을 분무시키는 장치입니다.

조절부

조절부 기능설명을 참조하십시오.

송풍구

분무입자를 불어주는 곳으로
특히, 청소시에 물이 들어가지
않도록 주의하십시오.

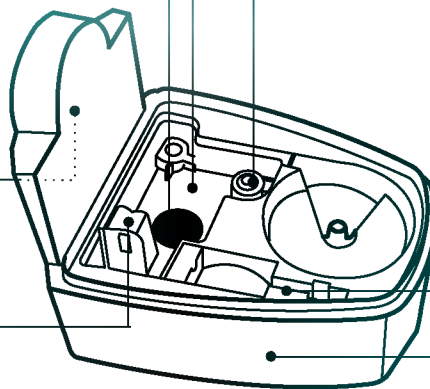

물탱크 뚜껑

수위 센스

물탱크에 물이 떨어지면 자동으로
분무를 정지 시킵니다.

청소용 솔

진동자 또는 수조부 청소시에
사용하십시오.
주 1회이상 꼭 청소하십시오.

본체

청소시에 물이 본체 내부로
유입되지 않도록 주의 하십시오.

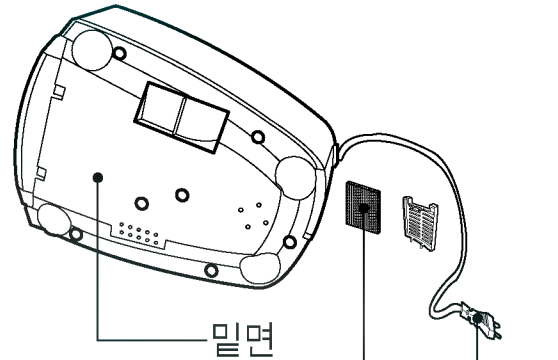

항균공기필터

흡입되는 공기의
먼지를 걸러줍니다.
주 1회 먼지를
털어주십시오.

전원 플러그

조절부 기능설명

모델명 : H-781CP, H-782CP, H-783CP

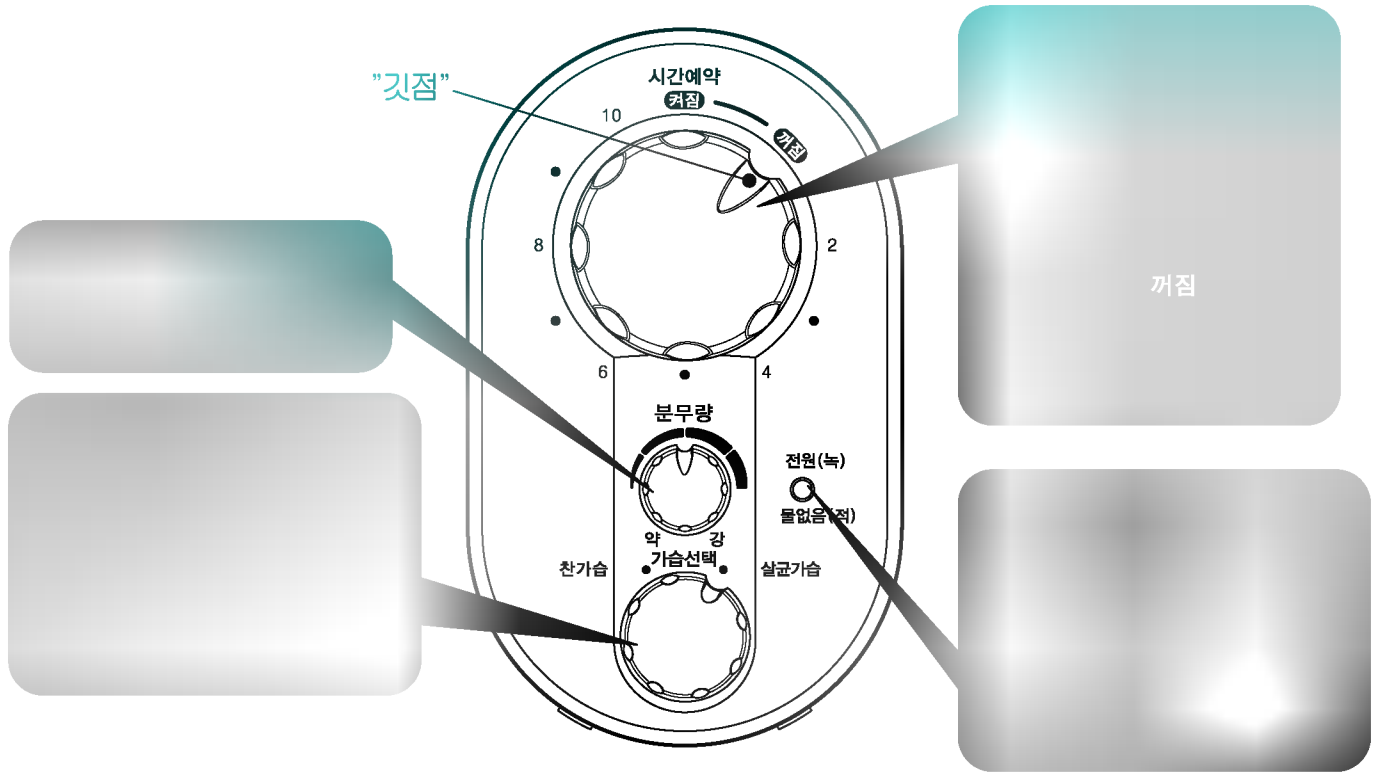

모델명 : H-784P

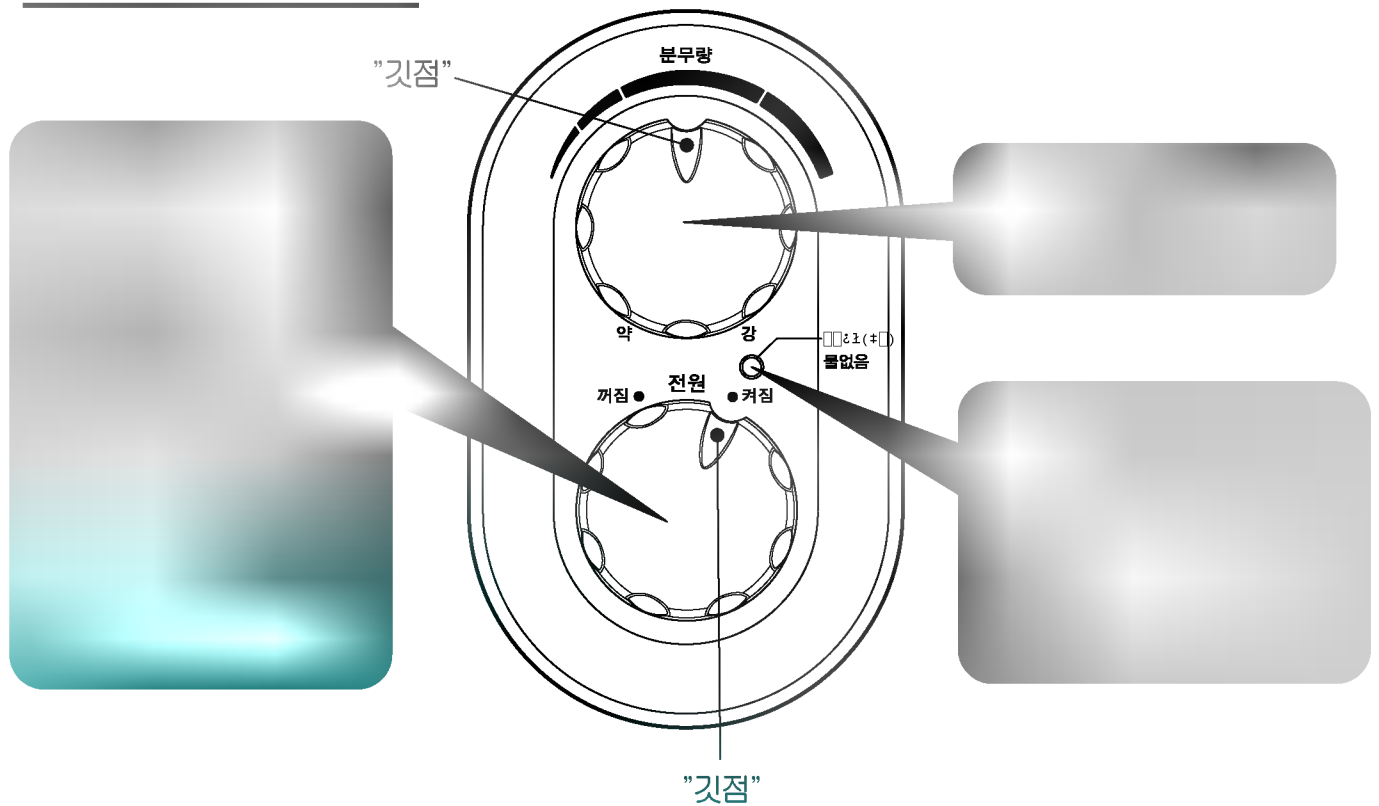

※ 상세 내용은 조절부 사용방법을 참조바랍니다.

조절부 사용방법

모델명 : H-781CP, H-782CP, H-783CP

1 시간예약선택

시간예약 조절기를 돌려 원하는 시간을 예약하세요.

- ▶ 시간예약 조절기 깃점이 **켜짐** 위치에 있으면 시간예약에 관계없이 물탱크 물이 없을때 까지 연속으로 동작합니다.
- ▶ 시간예약 조절기로 1~10시간 까지 가습 시간을 예약할 수 있습니다. (예, 조절기 깃점이 8에 있을때는 : 8시간 후에는 분무가 되지 않습니다.)
- ▶ 시간예약 조절기 깃점이 **꺼짐** 위치에 있으면 LED가 켜지지 않으며 분무(습기)가 배출되지 않습니다.

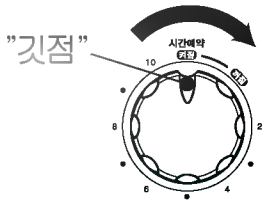

2 분무량조절

분무량 조절기를 돌려 원하는 분무량을 선택하세요.

- ▶ 조절기를 오른쪽으로 돌리면 분무량(습기)이 많아지고 왼쪽으로 돌리면 분무량이 작아집니다.
- ▶ 조절기의 깃점이 "약" 위치에 있을때는 분무량(습기)이 작아 잘 보이지 않으나 동작에는 이상이 없습니다.
- ※ 분무량을 육안으로 확인하면서 적당한 양을 선택하시고 취침시에는 약으로 조절하여 사용하세요.



3 가습선택

가습선택 조절기를 돌려 원하는 가습을 선택하세요.

- ▶ 조절기를 오른쪽으로 돌리면 살균가습이 선택되어 분무(습기)가 따뜻해지고 왼쪽으로 돌리면 차가운 분무(습기)가 분출됩니다.
- ▶ 살균가습 선택시 약10~15분 경과 후에 습기가 따뜻하게 분출됩니다. (습기의 온도는 40±5°C입니다.)

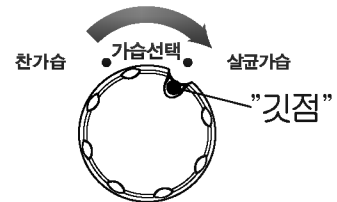

모델명 : H-784P

1 플러그를 꽂은 다음 전원스위치를

오른쪽으로 돌려서 켜주세요.

- ▶ 램프에 녹색불이 켜져있는지 확인하세요. (램프에 녹색불이 켜지지 않을 때는 전원이 들어오지 않은 상태입니다.)



2 분무량조절

분무량 조절기를 돌려 원하는 분무량을 선택하세요.

- ▶ 조절기를 오른쪽으로 돌리면 분무(습기)량이 많아지고 왼쪽으로 돌리면 분무량이 작아집니다.
- ▶ 조절기 깃점이 "약" 위치에 있을때는 분무(습기)량이 작아 잘 보이지 않으나 동작에는 이상이 없습니다.
- ※ 분무량을 육안으로 확인하면서 적당한 양을 선택하시고 취침시에는 약으로 조절하여 사용하세요.



일상점검 및 손질방법

- ▶ 청소하시기 전에 반드시 **전원플러그**를 콘센트에서 뽑아주십시오.
- ▶ 수조부 및 물탱크는 자주 청소하여 주십시오.(수조부의 진동자에 물때가 생길경우 진동자의 수명이 급격하게 떨어지므로 반드시 진동자를 청소하세요.)
- ▶ **주 1회이상 꼭 청소하십시오.**

청소시 주의사항

- ▶ 청소시에는 반드시 전원플러그를 콘센트에서 뽑아주십시오.
- ▶ 송풍구로 물이 들어가지 않도록 주의하여 청소하십시오.
(샤워기를 사용하여 청소하지 마십시오.)
- ▶ 본체를 물속에 담그거나 물을 끼얹지 마십시오.
(감전될 우려가 있습니다.)
- ▶ 물을 버릴 때는 반드시 배수방향으로 비워 주십시오.

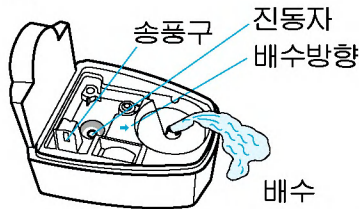

본체청소

- ▶ 물탱크 안을 청소할 때는 부드러운 천으로 닦아 주십시오.
- ▶ 진동자 표면과 주위는 반드시 청소용 솔을 사용하십시오.
- ▶ 진동자 표면을 손가락으로 문지르거나 날카로운 물건으로 긁으면 고장의 원인이 됩니다.
- ▶ 화학약품이나 일반 세제등으로 청소하지 마십시오.

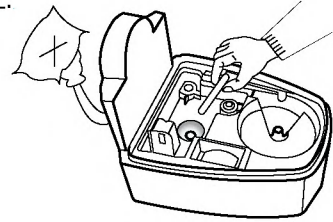

진동자는 소모품입니다.

- ▶ 진동자 표면을 날카로운 물건으로 긁으면 분무량이 약해지거나 분무가 안되는 원인이 됩니다.
- ▶ 분무량이 급격히 떨어지면 대리점이나 서비스 센터에 문의하여 교환하십시오.
- ▶ 진동자의 수명은 표준 사용 조건에서 약 5,000 시간입니다.

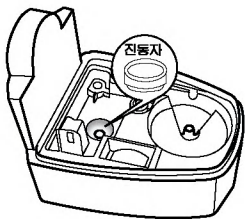

필터청소

항균공기필터

- ▶ 공기필터가 막히면 분무가 되지 않거나 고장의 원인이 됩니다.
- ▶ 공기필터 덮개를 가볍게 눌러 당기듯하여 빼낸 다음 필터의 먼지를 가볍게 털어 청소하십시오.
(주 1회 정도 꼭 청소하십시오.)
- ▶ 물로 청소했을 경우에는 완전히 건조시키고 바르게 편후에 사용하십시오
- ▶ 청소후 항균 공기필터를 반드시 끼워 주십시오.
(먼지 유입으로 화재의 위험이 있습니다.)

주 의

- ▶ **화학약품**이나 **일반세제** 등으로 청소하지 마십시오.(제품이 손상될 수 있습니다.)
(만일 화학약품이나 일반세제, 비누 등으로 오염되었을 경우에는 중성세제나 깨끗한 수돗물로 헹군 후 사용 하십시오.)
- ▶ 본체의 내부 또는 송풍구에 물이 들어가지 않도록 주의하여 청소 하십시오.

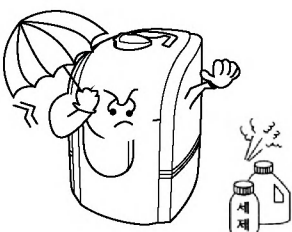

보관방법

1 물탱크와 본체 내부에 있는 물을 모두 버리고 깨끗이 닦아 주십시오.

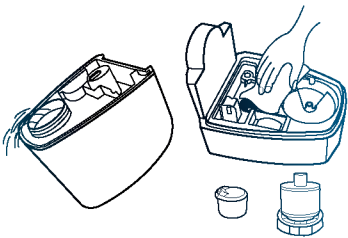

■ 화학약품이나 일반세제로 청소하지 마십시오.

2 물탱크 내부와 본체 내부 및 각부품의 물기를 완전히 제거하십시오.

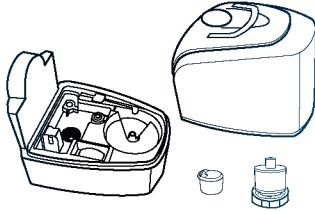

■ 깨끗하고 부드러운 마른 헝겊으로 닦거나 서늘한 그늘에서 말리세요.

3 제품을 포장하여 포장상자에 넣어 보관하십시오.

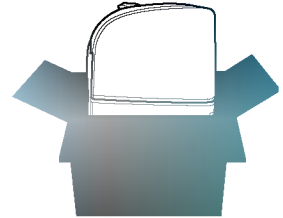

■ 습기 및 열원이 없는 곳에 보관 하십시오.

나노실버 항균 정수필터 사용설명

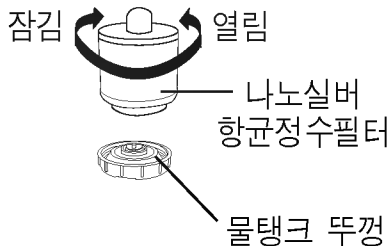
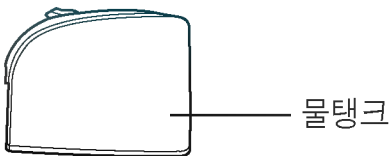

- ▶ 나노실버 항균 정수필터는 내부에 들어 있는 이온교환수지에 의해 물속의 마그네슘, 칼슘 이온등의 불순물을 흡착해서 백분 발생을 최소화 하고, 깨끗한 분무 상태를 만들어 줍니다.
- ▶ 나노실버 항균 정수필터는 물탱크 용량 기준으로 약76회 (약3개월)정도 사용 가능합니다.(76회 경과후에도 계속 사용 하시면 석회 성분이 누적되어 물 공급이 잘 되지 않을 수 있습니다.)(지역 수질에 따라 다소 차이가 있습니다.)
- ▶ 초기 나노실버 항균 정수필터를 통과하여 나오는 물은 진황색을 띄는 경우가 있으나, 인체에 해롭지 않습니다.
- ▶ 나노실버 항균 정수필터 내부에 들어 있는 이온교환수지는 식용이 아니므로 절대 먹지 않도록 주의하세요.
- ▶ 내장된 나노실버 항균 정수필터의 추가 구입은 제품 구입처나 LG전자서비스 센터에 문의 후 구입하여 주시기 바랍니다.

- ▶ 수돗물이나 정수기물이 아닌 지하수, 녹 또는 찌꺼기가 많이 함유된 물을 사용할 경우 나노실버 항균 정수필터의 수명이 평균 수명이하로 단축됩니다.
- ▶ 초기 물탱크 물의 양에 따라 물이 나노실버 항균 정수필터를 통과하여 분무되기까지 약 30초~10분 정도 소요됩니다. (이것은 고장이 아닙니다.)
- ▶ 물탱크에 물을 가득 채운후 나노실버 항균 정수필터를 장착시 나노실버 항균 정수필터 부피에 의해 물이 밖으로 넘쳐 나오니 물량을 적당히 넣어주세요.
- ▶ 나노실버 항균 정수필터는 절대로 분해하거나 충격을 주지마세요. (이온수지가 세어 나올수 있습니다.)

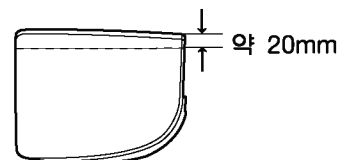

고장 신고전에 확인하세요.

* 아래의 표에서 다른 내용외에 다른 이상이 있으면, 전원플러그를 콘센트에서 뽑은 후 LG전자 서비스센터로 연락해 주십시오.



▶ 전원플러그가 꽂혀 있습니까? 	▶ 전원플러그를 꽂으세요.
▶ 물없음 램프에 적색불이 켜져 있지는 않습니까? 	▶ 물탱크에 물을 넣어주세요.
▶ 제품을 이동하여 수조내에 물이 너무 많이 있지는 않습니까?	▶ 수조내에 물을 빼고 물탱크 뚜껑을 꼭 잠궈 다시 올려 놓으십시오.
▶ 청소하면서 비누성분이나 화장품등의 기름성분이 묻어 있지는 않습니까?	▶ 수조부, 물탱크, 분출구를 깨끗한 물로 다시 씻어 주세요.
▶ 본체 뒷면의 항균 공기필터가 먼지로 막혀 있지는 않습니까?	▶ 항균 공기필터를 깨끗이 청소하세요.
▶ 물의 온도가 너무 낮지나 수조부의 수위가 높지 않습니까? ▶ 진동자 표면에 물때가 많이 끼어 있지는 않습니까?	▶ H-784P:「강」으로하여 30분정도 동작 시키거나 높아진 수위만큼 물을 제거하고 동작시켜 보세요. ▶ H-781CP, H-782CP, H-783CP:살균가습 「강」 으로 10~15분 동작시키거나 높아진 수위 만큼 물을 제거하고 동작시켜 보세요. ▶ 진동자와 수조부를 청소하세요.
▶ 사용 전압이 AC220V 맞습니까?	▶ AC220V 전압에서 사용하여 주세요.
▶ 살균가습에 선택되어 있습니까? ▶ 제품을 동작시킨후 시간이 얼마 경과하지 않은 상태는 아닙니까?	▶ 살균가습으로 조절기를 돌려 주세요. ▶ 초기에는 따뜻한 가습이 되지 않고 약 10분 경과후에 따뜻하게 됩니다.
▶ 본체뒷면의 필터가 먼지로 막혀 있지는 않습니까? ▶ 사용 전압이 AC220V 맞습니까?	▶ 필터를 교환하거나 청소하여 주세요. ▶ AC220V 전압에서 사용하여 주세요.
▶ 물탱크를 본체에 똑바로 놓으셨습니까? ▶ 나노실버 항균 정수필터의 수명이 다하지 는 않았습니까?	▶ 본체에 똑바로 놓아 주세요. ▶ 나노실버 항균 정수필터를 교환하세요.
▶ 수돗물에 함유되어 있는 염소에서 나는 냄새로 하루이상 지난 물이나 끓인 물을 식혀서 사용하면 냄새가 없어집니다.	
▶ 차가운 물이나 수위가 높아졌을 때 분무가 약한 경우가 있습니다. 강으로 약 10~15분정도 동작시키면 정상으로 회복됩니다.	

폐가전제품에 대하여

폐가전제품 처리절차

신규제품 구입시



LG전자 대리점에서 신제품을 구입한 후, 기존 제품을 버리고자 할 경우에는 신규제품 배달시 무상으로 처리해 드립니다.



단순 폐기시



가전제품, 가구 등 대형생활 폐기물을 버리고자 할 경우에는 지역 동사무소로 연락하시면 됩니다.



제품규격

■ 제품규격

* 본 사용설명서에 표시된 내용(외관디자인 및 규격)은 제품의 품질향상을 위해 예고없이 변경되는 수가 있습니다.

	H-781CP	H-782CP	H-783CP	H-784P
	초음파 복합 가습기			초음파 가습기
	교류 220V전용			
	44W (살균가습 작동시 140W)			40W
	550cc/시간(살균가습 강일때)			400cc/시간
	5.5 l			
	약 10시간(살균가습 강일때)			약 14시간
	210mm × 287mm × 305mm			
	약 3.7kg(포장물 제외)			약 3.6kg(포장물 제외)

■ 전기요금 안내(H-781CP, H-782CP, H-783CP)

- ▶ 이 제품의 소비전력은 0.14Kwh로서 사용시간이 많을수록 전력요금의 부담이 높아집니다.
- ▶ 하기 요금표는 2005년 8월 기준으로 "한국전력공사"의 사정에 따라 변동될 수 있습니다.

기본요금(호당)		전력량요금(kwh당)	
100 kwh 이하 사용	₩ 370	처음 100 kwh까지	₩ 54,6
101~200 kwh 사용	₩ 810	101~200 kwh	₩ 112,8
201~300 kwh 사용	₩ 1,390	201~300 kwh	₩ 162,9
301~400 kwh 사용	₩ 3,330	301~400 kwh	₩ 235,2
401~500 kwh 사용	₩ 6,240	401~500 kwh	₩ 345,9
500 kwh 초과사용	₩11,440	500 kwh 초과	₩ 606,8

▶ 예) 월평균 150Kwh 사용 가정에서 이 제품을 하루 8시간씩 1개월(30일) 사용할 경우 4,395원의 전력요금이 추가됩니다.

가습기사용전	150 kwh	₩ 810	₩ 5,460 (100 kwh × ₩ 54,6) ₩ 5,640 (50 kwh × ₩ 112,8) 계 : ₩ 11,100	₩ 510	₩ 1,191	₩13,611
살균가습 사용후 (8시간/1일 사용시)	184 kwh (150 + 34)	₩ 810	₩ 5,460 (100 kwh × ₩ 54,6) ₩ 9,542 (84 kwh × ₩ 112,8) 계 : ₩ 14,395	₩ 686	₩ 1,575	₩18,006
사용전과 사용후 차액(추가요금)						₩ 4,395



서비스 접수, 상담 및 서비스센터 문의는 전국 어디서나 지역번호없이 1544-7777, 1588-7777을 이용해 주시기 바랍니다.

고객카드

제출명: 초음파 복합 가습기, 초음파 가습기

보증기간
2년

대리점 상호: 전화: 주소:

2. 고객카드를 대리점에서 고객 관리용으로 활용해 주십시오.
[Redacted]

제품보증서

제품명: 초음파 복합 가습기, 초음파 가습기, 모델명: H-781CP, H-782CP, H-783CP, H-784P

보증기간
2년

수리를 앞둔 때는 구입일과 가까운 부 보증서를 제시해야 충분한 서비스를 받을 수 있으므로 잘 보관하시기 바랍니다.
주요부품 보증기간
· 냉풍기, IV, 모터, 전자제어장치, 불에어런, 응응식어어런, 응응응기 등... 7년
· 배터리카메라, 인쇄판, 팬터, 열풍기, 풍아출기, 열풍기
· 가습기, 세탁기, 청소기, VCR 등... 5년
· 선유스토프, 휴네편 등... 3년
· 기타 부품 보증기간
· 냉풍기, 에어컨, 에어컨, 기타의 제어, 모니터 등... 4년
· 세탁기의 모터, 전자제어장치, 마그네트론, VTR의 헤드드럼... 2년
· 전자제어장치, 인쇄판, 열풍기 등... 1년
* 단 모니터의 CDT는 핵심부품보증기간에 사용시간(10,000시간 이하) 병행적용





서비스센터 전국 대표전화

고객 상담 전화

LG전자의 제품, 판매, 사후 서비스 등 회사 전반에 걸친
고객의 고충사항, 제안 및 건의내용을 적극
수렴하고 있습니다.
전화요금은 LG전자가 부담합니다.

크로버전화(대표) **080-023-7777**

FAX **02-2169-3564~5**

인터넷 **www.lge.co.kr**

PC통신 (천리안, 하이텔, 나우누리) **GO LGE**



AS마크란?
사후봉사가 우수한 기업에 대한 품질을
국가기관인 산업자원부 기술표준원이
보증하는 인증마크입니다.

지역별 고객상담점화

서울 **080-023-7777**

부산 **080-051-7777**

대구 **080-071-7777**

광주 **080-061-7777**

대전 **080-041-7777**